

# Panasonic®



## LUMIX

**Инструкция за употреба <Ръководство за бърз старт>**  
Цифров фотоапарат

Модел: **DC-GH5M2**

По-подробна информация ще намерите в "Инструкция за употреба <Пълно ръководство>" (HTML формат / PDF формат).

<https://www.panasonic.com>

Уеб сайт: <http://www.panasonic.com>

E

DVQX2187ZA  
M0421KZ0

# **Инструкция за употреба <Ръководство за бърз старт>**

## **Цифров фотоапарат**

Преди употреба, моля прочетете внимателно тази инструкция и я запазете за бъдещи справки.

---

### **Уважаеми клиенти,**

Бихме искали да се възползваме от възможността да ви благодарим, че избрахте този цифров фотоапарат Panoasonic. Моля прочетете внимателно този документ и го запазете за бъдещи справки. Моля имайте предвид, че действителният вид на вашия фотоапарат, управляващите бутони, менютата и др. може леко да се различават от илюстрациите в този документ.

### **Стриктно спазвайте закона за авторското право.**

Записът или презаписът на ленти, дискове и други издадени или излъчени материали за други цели, освен за ваше лично ползване, е нарушение на закона за авторското право. Може да е забранено дори записването на някои материали за лично ползване.

# Относно инструкциите за употреба

- ❖ **Инструкция за употреба**  
**<Ръководство за бърз старт>**  
**(Този документ)**



Обяснява подготовката преди запис.

- ❖ **Инструкция за употреба**  
**<Пълно ръководство>**  
**(HTML формат / PDF формат)**



Обяснява подробно всички функции и методи на работа.  
Тази инструкция може да се разгледа с компютър или смартфон.

<https://www.panasonic.com>

- ❖ **Символи, използвани в този документ**

Работата с фотоапарата е обяснена със следните символи в този документ:

	<b>Бутон за посоки нагоре/надолу/наляво/надясно</b> или <b>Джойстик нагоре/надолу/наляво/надясно</b>
	<b>Натиснете центъра на джойстика</b>
	<b>Бутон [MENU/SET]</b>

- Изображенията в този документ са предназначени за обяснение на функциите.
- Описанията в този документ са базирани на сменяемия обектив (H-ES12060).

# Съдържание

Относно инструкциите за употреба .....	3
Информация за вашата безопасност .....	5
Предупреждения за употреба .....	7

## Въведение

---

Преди употреба .....	10
Стандартни принадлежности .....	12
Наименования на компонентите .....	15
Фотоапарат .....	15
Обектив .....	20
Екрани на монитора/визьора .....	21

## Подготовка / Основни функции

---

Поставяне на презрамката .....	22
Зареждане на батерията .....	23
Поставяне на картите (опция) .....	27
Поставяне на обектива .....	29
Регулиране на посоката и ъгъла на монитора .....	30
Настройване на часовника (при включване за първи път) .....	31
Работа с менюто .....	32

## Материали

---

Съобщения на дисплея .....	33
Решаване на проблеми .....	34
Технически характеристики .....	36
Търговски марки и лицензи .....	44

# Информация за вашата безопасност

## ПРЕДУПРЕЖДЕНИЕ:

За да намалите риска от пожар, токов удар или повреда:

- Не излагайте този уред на дъжд, влага, капки или пръски вода и др.
- Използвайте препоръчаните принадлежности (аксесоари).
- Не отстранявайте капаците.
- Не ремонтирайте уреда сами. При необходимост, се обърнете към оторизиран сервиз.

Контактът, в който включвате уреда, трябва да е наблизо и винаги да е лесно достъпен.

## ■ Маркировка за идентификацията на продукта

Продукт	Местоположение
Цифров фотоапарат	Отдолу
Зарядно устройство	Отдолу

## Декларация за съответствие (DoC)

С настоящото, "Panasonic Corporation" декларира, че този продукт съответства на съществените изисквания и другите приложими разпоредби на Директива 2014/53/ЕС. Потребителите могат да свалят копие от оригиналните DoC към нашите продукти от типа RE от сървъра, на който се съхраняват DoC:

<http://www.ptc.panasonic.eu>

За контакт с оторизиран представител:

Panasonic Marketing Europe GmbH, Panasonic Testing Centre, Winsbergring 15,  
22525 Hamburg, Германия

Диапазонът 5.15 - 5.35 GHz е ограничен за употреба само на закрито в следните страни:

AT	BE	BG	CZ	DK	EE	FR	DE	IS	IE	IT	EL	ES	CY	LV	LI	LT
LU	HU	MT	NL	NO	PL	PT	RO	SI	SK	TR	FI	SE	CH	UK	HR	

## Максимална мощност и работни честотни диапазони на предавателя

Тип безжична връзка	Честотен диапазон (централна честота)	Максимална мощност (dBm e.i.r.p.)
WLAN	2412-2472 MHz	13 dBm
	5180-5320 MHz	13 dBm
	5500-5700 MHz	13 dBm
Bluetooth	2402-2480 MHz	10 dBm

## ■ За батерийния блок (батерията)

### **ВНИМАНИЕ**

- Опасност от експлозия при неправилна смяна на батерията! Сменете само с тип батерия, препоръчан от производителя.
  - Когато изхвърляте батериите, моля обърнете се към местните власти или дилъра си за информация относно правилното изхвърляне.
- 
- Не загревайте и не хвърляйте в огън.
  - Не оставяйте батерията (батериите) в затворен автомобил, изложен дълго време на пряка слънчева светлина.
  - Не излагайте на ниско въздушно налягане на голяма надморска височина.
  - Не излагайте на много ниско въздушно налягане, тъй като това може да доведе до експлозия или изтичане на запалими течности и газове.

### **Предупреждение**

Опасност от експлозия! Не разглобявайте, не нагрявайте над 60 °C и не изгаряйте!

## ■ За АС (променливотоковия) адаптер (предоставен)

### **ВНИМАНИЕ!**

**За да намалите риска от пожар, токов удар или повреда:**

- Не инсталирайте и не ползвайте този уред в шкаф или друго затворено пространство. Осигурете подходящи условия за охлаждане на уреда.
- 
- АС адаптерът е в състояние на готовност, когато е включен в контакта. В това състояние на първичната му верига се подава захранване и тя е под напрежение.

---

## Предупреждения за употреба

---

- Не използвайте други свързващи USB кабели, освен предоставения с фотоапарата или зарядното устройство за батерията (DMW-BTC15: опция).
- Винаги използвайте оригинален дистанционен спусък Panasonic (DMW-RS2: опция).
- Винаги използвайте оригинален статив/ръкохватка Panasonic (DMW-SHGR1: опция).
- Използвайте високоскоростен HDMI кабел с логото на HDMI. Кабели, които не отговарят на HDMI стандартите, не могат да се ползват. "High Speed HDMI cable" (Тип А–Тип А конектор, до 1.5 дължина)
- Не използвайте кабели за слушалки с дължина 3 m или повече.
- Не използвайте кабели за стерео микрофон с дължина 3 m или повече.
- Не използвайте кабели за синхронизация с дължина 3 m или повече.

### **Дръжте фотоапарата възможно най-далече от електромагнитно оборудване (телевизори, микровълнови фурни, видео игри и др.)**

- Ако използвате фотоапарата близо или върху телевизор, записваните картина и звук могат да бъдат смущавани от излъчваните електромагнитни вълни.
- Не използвайте фотоапарата близо до мобилен телефон, за да не се получат смущения в записваните картина и/или звук.
- Записаните данни и образи могат да се повредят от силни магнитни полета, създавани от озвучителни тела (тонколони), електромотори и др.
- Електромагнитните вълни могат да смущават фотоапарата или да повредят картината и звука.
- Ако фотоапаратът е бил изложен на електромагнитно въздействие и не работи, изключете го и извадете батерията от него или изключете AC адаптера. След това поставете батерията или свържете AC адаптера, и включете фотоапарата.

### **Не използвайте фотоапарата до радиопредаватели и високоволтови кабели.**

- Ако снимате близо до радиопредаватели или високоволтови кабели, снимките и звукът може да се повредят.
-

- Преди почистване, изключете фотоапарата и извадете батерията или изключете DC съединителя (DMW-DCC17: опция), и изключете щепсела от контакта.
  - Не натискайте монитора много силно.
  - Не натискайте обектива много силно.
  - Не пръскайте фотоапарата с инсектициди или други химикали.
  - Не оставяйте гумени или пластмасови предмети да се допират дълго до фотоапарата.
  - Не използвайте бензин, спирт, разреждател или други подобни за почистване на фотоапарата. Корпусът му може да се повреди или да се наруши покритието му.
  - Не оставяйте фотоапарата с обектив, насочен към слънцето, тъй като слънчевите лъчи могат да го повредят сериозно.
  - Винаги използвайте предоставените кабели.
  - Не удължавайте предоставените кабели и др.
  - По време на достъп до картата (запис, четене, изтриване, форматиране) не изключвайте фотоапарата и не изваждайте батерията, картата или не изключвайте AC адаптера. Също така, пазете фотоапарата от вибрации, удари и статично електричество.
  - Данните от картата могат да бъдат повредени или изтрити от електромагнитни вълни, статично електричество или повреда на фотоапарата или картата. Архивирайте ги редовно на PC и др.
  - Не форматирайте картата с компютър или друго устройство. Форматирайте я само с този фотоапарат, за да работи правилно.
-



- **Фотоапаратът се продава с незаредена батерия. Заредете батерията преди употреба.**
- **Батерията е акумулаторна, литиево-йонна. Ако температурата е много висока или много ниска, времето на работа на батерията се скъсява.**
- След употреба, по време на зареждане и след зареждане батерията е топла. Фотоапаратът също се загрева при употреба. Това е нормално.
- **Не оставяйте метални предмети (като кламери и др.) в областта около щепсела, както и в близост до батерията.**
- Съхранявайте батерията на сухо и хладно място, с относително стабилна температура. (Препоръчана температура: 15 °C до 25 °C, Препоръчана влажност 40%RH до 60%RH).
- **Не съхранявайте батерията дълго време, когато е напълно заредена.** Когато съхранявате батерията дълго време, препоръчваме ви да я зареждате веднъж годишно. След като батерията се изтощи напълно, извадете я от фотоапарата и я приберете.



Тези символи указват разделно събиране на изхвърленото електрическо и електронно оборудване, или на изхвърлените батерии. По-подробна информация ще намерите в "Инструкция за употреба <Пълно ръководство>".

# Въведение

## Преди употреба

### ❖ Фърмуер на вашия фотоапарат/обектив

Може да се предоставят актуализации на фърмуера, за да се подобрят възможностите на фотоапарата или да се добави функционалност.

За по-гладък запис, препоръчваме ви да актуализирате фърмуера на фотоапарата/обектива с най-новата му версия.

- За да проверите версията на фърмуера на фотоапарата/обектива, поставете обектива на фотоапарата и изберете [Firmware Version] от меню [Setup] ([Others]). Можете също така да актуализирате фърмуера от [Firmware Version].
- За последна информация относно фърмуера или за да изтеглите/актуализирате фърмуера, моля посетете следния уеб сайт за поддръжка:  
<https://panasonic.jp/support/global/cs/dsc/>  
(Само на английски език)
- Обясненията в този документ са за версия 1.0 на фърмуера на фотоапарата. Вижте "Инструкция за употреба <Пълно ръководство>" за промените след актуализация на фърмуера. (→3)



### ❖ Боравене с фотоапарата

Когато използвате фотоапарата, внимавайте да не го изпуснете, да не го ударите или да не приложите ненужно усилие върху него. Това може да причини повреда на фотоапарата и обектива.

Ако пясък, прах, капки вода и др. полепнат по монитора, ги избършете със суха мека кърпа.

– Операциите с докосване могат да бъдат разпознати неправилно.

Когато използвате фотоапарата при ниска температура (–10 °C до 0 °C)

– Преди употреба, поставете сменяем обектив Panasonic с препоръчана минимална работна температура –10 °C.

Не поставяйте ръцете си или каквото и да е друго в монтажната система (байонета) на фотоапарата. Сензорът е много прецизно устройство и ще се повреди.

Ако клатите фотоапарата, докато е изключен, сензорът му може да се мести или да се чува тракащ звук. Звукът се причинява от стабилизатора на образа в тялото на фотоапарата и не е проблем.

## ❖ Устойчивост на водни пръски

Устойчивост на водни пръски (Splash Resistant) е термин, който показва допълнително ниво на защита на фотоапарата срещу малки количества влага, вода или прах. Устойчивостта на водни пръски не гарантира, че фотоапаратът няма да се повреди при пряк контакт с вода.

Моля уверете се, че са взети следните предпазни мерки, за да минимизирате вероятността от повреди:

- Устойчивостта на водни пръски е ефективна само при използване на сменяеми обективи, които са специално проектирани за тази функция.
- Уверете се, че всички капаци са затворени добре.
- Когато обективът или капачката са свалени, или има отворен капак, не допускайте навлизане на пясък, прах и влага.
- Ако върху фотоапарата попадне течност, избършете го със суха мека кърпа.

## ❖ За кондензацията (когато обективът, визьорът или мониторът се замъглят)

- Кондензация се наблюдава при смяна на температурата или влажността. Бъдете особено внимателни, тъй като тя може да причини повреда на фотоапарата или замърсяване на обектива, визьора или монитора.
- При наличие на кондензация, незабавно изключете фотоапарата и го оставете около 2 часа. Кондензацията ще изчезне естествено, когато температурата на фотоапарата се изравни с околната.

## ❖ Предварително направете пробен запис

Направете пробен запис преди важно събитие (сватба и т.н.), за да проверите дали записът се извършва нормално.

## ❖ Няма да ви обезщетим при липса на запис

Моля обърнете внимание, че няма да ви обезщетим в случай, че записът не може да бъде извършен поради проблем с фотоапарата или картата.

## ❖ Стриктно спазвайте Закона за авторското право

Съгласно закона за авторското право, не можете да използвате записаните изображения и звук за други цели, освен за лична употреба, без разрешението на носителя на авторските права. Бъдете внимателни, защото в някои случаи ограниченията се отнасят и за записи, направени дори за лична употреба.

## ❖ Прочетете също “Предупреждения за употреба” в “Инструкция за употреба <Пълно ръководство>”.

# Стандартни принадлежности

**Тяло на цифровия фотоапарат**  
(То е наречено **фотоапарат** в този документ.)



Преди да използвате фотоапарата, моля проверете предоставените принадлежности.

(Означенията са валидни към май 2021 г.)

**Батериен блок**  
(Наречен **батериен блок** или **батерия** в този документ.)

- Преди употреба, заредете батерията.

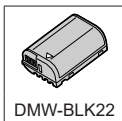

DMW-BLK22

**Зарядно устройство за батерията**  
(Наречено е **зарядно устройство** или **зарядно** в този документ.)

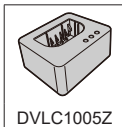

DVLC1005Z

**АС (променливо-токов) адаптер**

- Използва се за зареждане и електрозахранване.



VSK0815K

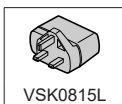

VSK0815L

**Свързващ USB кабел**



K1HY24YY0026

**Кабелен държач**

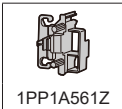

1PP1A561Z

**Презрамка**



DVPW1029Z

**Капачка на тялото\*<sup>1</sup>**



VKF4971

**Окуляр\*<sup>1</sup>**



1YE1MC501Z

**Капак на чехълчето (Hot shoe)\*<sup>1</sup>**



VYF3522

**Капак на гнездото за батериен грип\*<sup>1</sup>**



SKF0145K

**Капак на синхро гнездото за светкавицата\*<sup>1</sup>**



VKF5108

### Принадлежности, предоставени с DC-GH5M2L (Комплект с обектив)

#### Сменяем

#### обектив\*2\*3\*4

(LEICA DG VARIO-  
ELMARIT 12–60mm/  
F2.8–4.0 ASPH./  
POWER O.I.S.)



H-ES12060

#### Капачка на обектива\*6



SYF0083

#### Задна капачка на обектива\*6

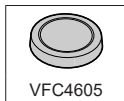

VFC4605

#### Сенник



1ZE4Z260Z

### Принадлежности, предоставени с DC-GH5M2M (Комплект с обектив)

#### Сменяем

#### обектив\*2\*3\*5

(LUMIX G VARIO  
12–60mm/F3.5–5.6  
ASPH./POWER O.I.S.)



H-FS12060

#### Капачка на обектива\*6



VYF3514

#### Задна капачка на обектива\*6

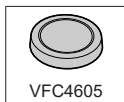

VFC4605

#### Сенник



SYA0066

- \*1 При покупката са поставени на фотоапарата.
- \*2 Наречен е **обектив** в този документ.
- \*3 Този обектив е устойчив на прах и водни пръски.
- \*4 Препоръчителната работна температура е от -10 °C до 40 °C
- \*5 Препоръчителната работна температура е от 0 °C до 40 °C.
- \*6 При покупката, тази капачка е поставена на обектива.

- **Картата памет се предлага като опция.**
- Ако изгубите някоя от предоставените принадлежности, моля обърнете се към оторизиран дилър или сервиз на Panasonic (можете да я закупите отделно).
- Моля изхвърлете всички опаковъчни материали на правилните места.
- Съхранявайте малките части на безопасно място, недостъпно за деца.

# Наименования на компонентите

## Фотоапарат

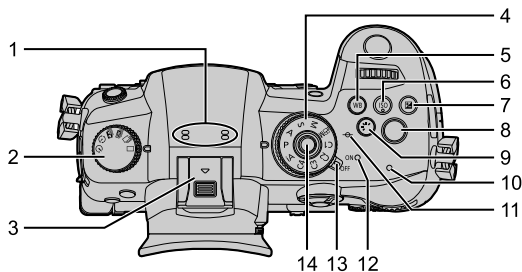

1	Стерео микрофон • Не покривайте микрофона с пръстите си и др. Това може да затрудни записа на звука.
2	Начин на снимане
3	Чехълче (Hot shoe) (Капак) • Пазете капака на чехълчето извън обсега на деца, за да не бъде погълнат.
4	Превключвател на режима
5	Бутон [WB] (Баланс на бялото)
6	Бутон [ISO] (ISO чувствителност)

7	Бутон [±] (Компенсация на експонацията)
8	Бутон за запис на видео
9	Бутон [P] (Фотографски стил)
10	Лампа за зареждане / Лампа за МРЕЖОВА връзка
11	[⊖] Референтна маркировка за разстоянието на запис)
12	Индикатор за състоянието
13	Ключ за включване/изключване
14	Бутон за заключване на превключвателя на режима

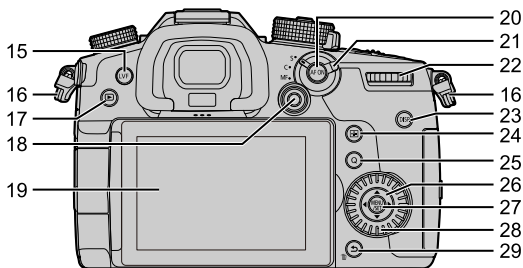

15	Бутон [LVF]
16	Халка за презрамката
17	Бутон [▶] (Възпроизвеждане)
18	Джойстик / Функционални бутони Център: Fn8, ▲: Fn9, ►: Fn10, ▼: Fn11, ◀: Fn12
19	Монитор / Сензорен екран
20	Бутон [AF ON]
21	Превключвател на фокуса
22	Заден диск

23	Бутон [DISP.]
24	Бутон [⊞] (Режим на автофокус)
25	Бутон [Q] (Бързо меню)
26	Бутони за посоки / Функционални бутони ▲: Fn13, ►: Fn14, ▼: Fn15, ◀: Fn16
27	Бутон [MENU/SET]
28	Контролен диск
29	Бутон [↶] (Отмяна) / Бутон [🗑️] (Изтриване) / Функционален бутон (Fn1)



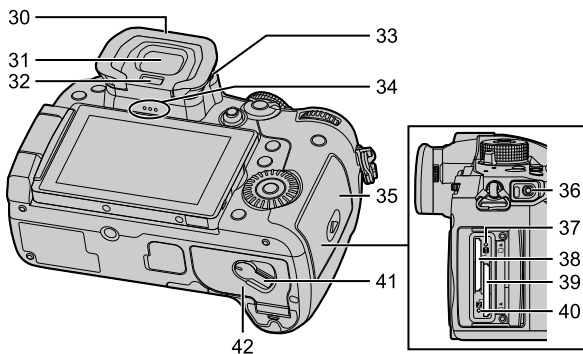

<b>30</b>	Окуляр • Пазете окуляра извън обсега на деца, за да не бъде погълнат.
<b>31</b>	Визьор
<b>32</b>	Сензор за око
<b>33</b>	Регулатор на диоптъра
<b>34</b>	Говорител
<b>35</b>	Капак на слотовете за карта

<b>36</b>	Гнездо [REMOTE]
<b>37</b>	Индикатор за достъп до карта 1
<b>38</b>	Слот за карта 1
<b>39</b>	Слот за карта 2
<b>40</b>	Индикатор за достъп до карта 2
<b>41</b>	Палче за отваряне
<b>42</b>	Капак на гнездото за батерията

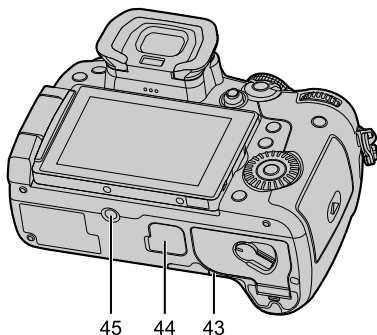

#### Капак за DC съединител

- Когато ползвате AC адаптер, ползвайте съответните DC съединител (DMW-DCC17: опция) и AC адаптер (DMW-AC10E: опция)
- 43**
- Винаги ползвайте оригинален AC адаптер Panasonic (DMW-AC10E: опция).
  - Когато ползвате AC адаптер (опция), ползвайте само предоставения с AC адаптера (опция) охранващ кабел.

#### Гнездо за батериен грип (капак на гнездото за батериен грип)

- 44**
- Пазете капака на гнездото за батериен грип извън обсега на деца, за да не бъде погълнат.

#### Отвор за статив

- 45**
- Възможно е да не успеете да поставите и затегнете добре статив, който е с дължина на винта 5.5 mm (0.22 инча) или повече. Това може да повреди фотоапарата.

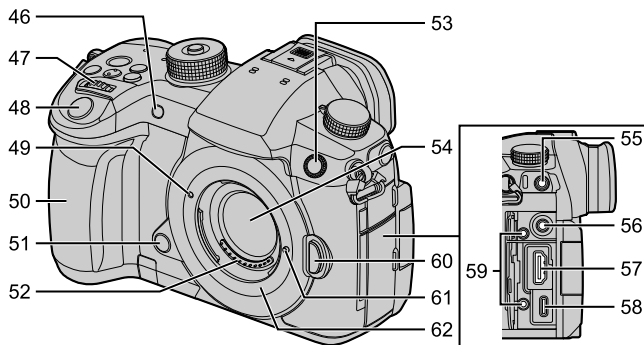

46	Лампа на самоснимачката/ Лампа за автофокуса
47	Преден диск
48	Спусък
49	Маркировка монтаж на обектива
50	Ръкохватка
51	Бутон Предварителен преглед / Функционален бутон (Fn2)
52	Контактни точки
53	Гнездо за синхронизация на светкавицата (Капак на гнездото) <ul style="list-style-type: none"> <li>Използвайте външна светкавица с напрежение на синхронизация 400 V или по-малко.</li> <li>Пазете капака на гнездото за светкавицата извън обсега на деца, за да не бъде погълнат.</li> </ul>

54	Сензор (матрица)
55	Гнездо [MIC] за микрофон
56	Изход за слушалки <ul style="list-style-type: none"> <li>Прекомерно високото звуково налягане от слушалките може да увреди слуха.</li> </ul>
57	[HDMI] конектор
58	USB порт
59	Отвори за кабелния държач <ul style="list-style-type: none"> <li>Пазете частта със скобите на кабелния държач извън обсега на деца, за да не я погълнат.</li> </ul>
60	Освобождаване на обектива
61	Фиксатор на обектива
62	Байонет

## Обектив

### H-ES12060

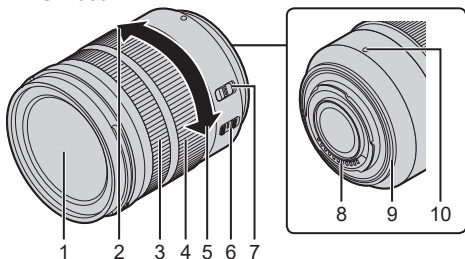

### H-FS12060

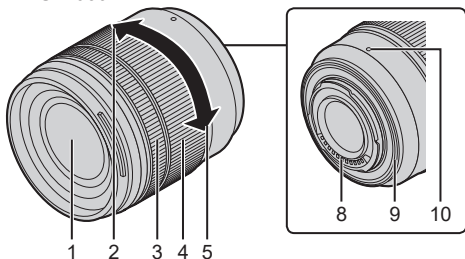

1	Повърхност на обектива
2	Телефото
3	Гривна за фокусиране
4	Гривна за варио (зумиране)
5	Широк ъгъл
6	Ключ O.I.S.

7	Ключ [AF/MF] • Ръчен фокус (MF) се активира, когато ключът [AF/MF] е превключен на [MF] или на фотоапарата е зададена настройка [MF].
8	Контактни точки
9	Гумено монтажно уплътнение
10	Маркировка за монтаж

# Екрани на монитора/визьора

При покупката на фотоапарата, визьорът и мониторът са настроени да показват следните икони.

- За информация за иконите, различни от описаните тук, вижте “Инструкция за употреба <Пълно ръководство>”.

## Визьор

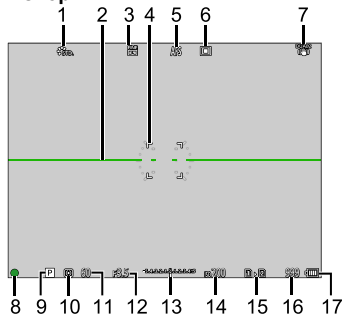

## Монитор

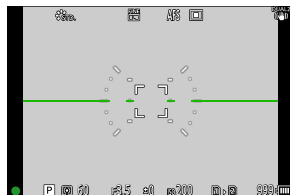

1	Фотографски стил
2	Нивелир
3	Качество на снимките / Размер на снимките
4	Зона на автофокус (AF зона)
5	Режим на фокусиране
6	Режим на автофокус (AF режим)
7	Стабилизатор на образа
8	Фокус (зелено) / Запис (червено)
9	Режим на запис
10	Режим на мерене

11	Скорост на затвора
12	Бленда
13	Степен на компенсация / Асистент за ръчна експонация
14	ISO чувствителност
15	Слот за карта / Работа на двата слота
16	Брой на снимките, които могат да бъдат направени / Брой на снимките, които могат да се направят последователно
17	Индикация за батерията

- Натиснете [↔] за превключване между показване/скриване на нивелира.

# Подготовка / Основни функции

- При подготовката се уверете, че ключът за включване/изключване на фотоапарата е превключен на [OFF]



## Поставяне на презрамката

Поставете презрамката, когато използвате фотоапарата, за да не го изпуснете. Поставете презрамката по следния начин:

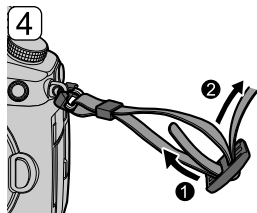
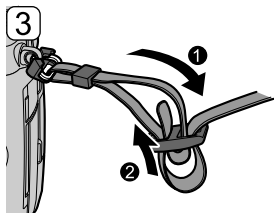
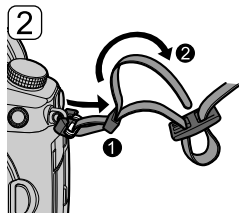
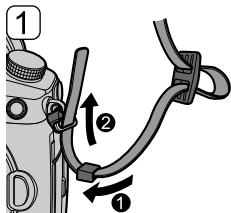

- Дръпнете презрамката и проверете дали не се измъква.
- Закрепете другия край на презрамката по същия начин.
- Използвайте презрамката на рамото си.
  - Не увивайте презрамката около врата си. Това може да доведе до нараняване и сериозен инцидент.
- Не оставяйте презрамката на места, достъпни за деца.
  - Това може да доведе до сериозен инцидент, например увиване около врата.

## Зареждане на батерията

Можете да зареждате батерията или с предоставеното зарядно устройство, или в тялото на фотоапарата.

Можете да използвате и зарядното устройство (DMW-BTC15: опция).

- Батерията, която се използва от този фотоапарат, е DMW-BLK22 / DMW-BLF19E (към май 2021 г.).
  - Можете също да използвате DMW-BLF19E (опция), но тъй като капацитетът ѝ е по-малък от капацитета на батерията DMW-BLK22 (предоставена/опция), препоръчително е да използвате DMW-BLK22 (предоставена/опция).
- При покупката, батерията не е заредена. Заредете я преди употреба.
- **За зареждане, използвайте фотоапарата или зарядното устройство за батерията (DMW-BTC15: опция) и предоставените с тях принадлежности.**
- Не използвайте други свързващи USB кабели, освен предоставения с фотоапарата или зарядното устройство за батерията (DMW-BTC15: опция).
- Не използвайте други свързващи AC адаптери, освен предоставения с фотоапарата или зарядното устройство за батерията (DMW-BTC15: опция).

### ❖ Зареждане със зарядно устройство

Време за зареждане	Приблизително 230 минути
--------------------	--------------------------

- Използвайте предоставеното зарядно устройство и предоставения AC адаптер.

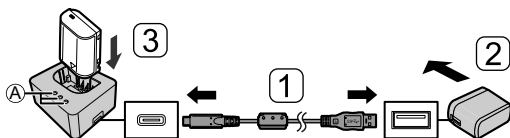

## 1 Свържете зарядно устройство с AC адаптера посредством свързващия USB кабел.

- Проверете посоката на конекторите, вкарайте конекторите право напред или ги извадете право назад.  
(Неправилно свързване може да деформира и повреди конекторите.)

## 2 Включете AC адаптера в електрически контакт.

## 3 Поставете батерията.

- Лампите за зареждане ([CHARGE]) (A) мигат и зареждането започва.

### Индикации с лампите за зареждане [CHARGE]

Състояние на зареждане	0 % до 49 %	50 % до 79 %	80 % до 99 %	100 %
Лампи [CHARGE]				

(B) Мига

(C) Свети

(D) Изключен

- Ако лампата [50%] мига бързо, това означава, че зареждане не се извършва.
- Когато батерията е поставена, докато зарядното устройство не е свързано към източника на електрозахранване, лампите за зареждане светват за известно време, за да можете да проверите нивото на батерията.



## ❖ Поставяне на батерията

- Винаги използвайте оригинална батерия Panasonic (DMW-BLK22 / DMW-BLF19E).  
– Батерията DMW-BLF19E (опция) има по-малък капацитет от DMW-BLK22.
- Правилната работа на фотоапарата с други батерии не е гарантирана.

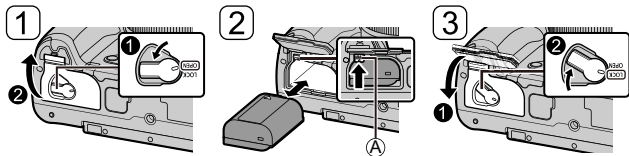

- Уверете се, че палчето (A) е захванало батерията на мястото ѝ.
- Когато изваждате батерията, натиснете палчето (A) по посока на стрелката и извадете батерията.

## ❖ Поставяне на батерията във фотоапарата за зареждане

<b>Време за зареждане</b>	Приблизително 220 минути
---------------------------	--------------------------

- Използване на тялото на фотоапарата и предоставения AC адаптер.
- Батерията в батерийния грип (DMW-BGGH5: опция) не може да се зарежда.

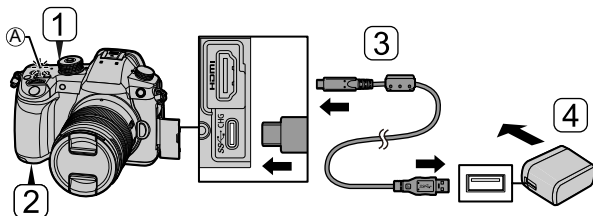

**1** Превключете ключа за включване/изключване на [OFF].

**2** Поставете батерията във фотоапарата.

**3** Свържете USB порта на фотоапарата с AC адаптера посредством свързващия USB кабел.

- Проверете посоката на конекторите, вкарайте конекторите право напред или ги извадете право назад.  
(Неправилно свързване може да деформира и повреди конекторите.)

**4** Включете AC адаптера в електрически контакт.

- Лампата за зареждане (A) светва червено и зареждането започва.

#### Индикации на лампата за зареждане

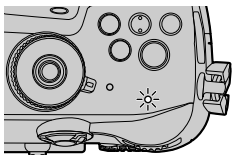

#### Лампа за зареждане (червена)

Свети: зареждане

Не свети: зареждането е приключило

Мига: Грешка при зареждането

- Дори когато ключът за включване/изключване на фотоапарата е превключен на [OFF] (изключен), фотоапаратът продължава да консумира известно количество електроенергия.





Когато фотоапаратът няма да бъде използван дълго време, изключете щепсела от контакта, за да пестите електроенергия.

## ❖ Подаване на захранване



Когато батерията е поставена за зареждане във фотоапарата и фотоапаратът бъде включен, може да записвате, докато на фотоапарата се подава захранване.

- [  ] се изобразява на екрана, докато се подава захранване.
- Вижте “Инструкция за употреба <Пълно ръководство>” за подробности за захранването и за зареждането на батерията, докато се подава захранване.
- Изключете фотоапарата, преди да свържете или изключите AC адаптера.

## ❖ Индикация за батерията

Ниво на батерията	75 % или по-високо	50 % до 74 %	25 % до 49 %	24 % или по-ниско	Батерията е изтощена
Индикация на монитора					 Мига червено

- Можете да използвате функцията за заспиване, за да намалите консумацията.

 → [  ] → [  ] → Изберет [Power Save Mode]

## Поставяне на картите (опция)

### ❖ Карти памет, които могат да се използват (към май 2021 г.)

С този фотоапарат можете да използвате следните карти памет.

**SD карта памет / SDHC карта памет / SDXC карта памет**  
(Максимум 256 GB)

- SD картата памет, SDHC картата памет и SDXC картата памет са наречени с общото наименование **карта** в този документ.
- Този фотоапарат е съвместим с карти, отговарящи на UHS Speed Class 3 от стандарта UHS-I/UHS-II и Video Speed Class 90 от стандарта UHS-II.



- Когато записвате **видео със 72 Mbps или по-малко**, използвайте карти, съвместими със SD Speed Class 10, UHS Speed Class 1 или по-висок, или Video Speed Class 10 или по-висок.
- Когато записвате **100 Mbps до 200 Mbps видео, [6K/4K PHOTO] или [Post-Focus]**, използвайте карти, съвместими с UHS Speed Class 3 или Video Speed Class 30 или по-висок.
- Когато записвате **400 Mbps видео**, използвайте карти, съвместими с Video Speed Class 60 или по-висок.

- **За най-новата информация относно картите памет с потвърдена работа проверете следния сайт за поддръжка:**  
**<https://panasonic.jp/support/global/cs/dsc/>**  
(Само на английски език)

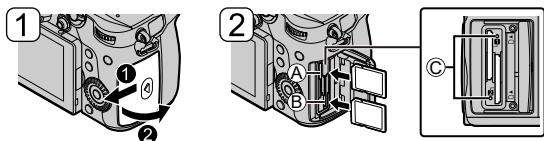

- (A) Слот за карта 1
- (B) Слот за карта 2

- Ориентируйте картите, както е показано на илюстрацията, и след това ги вкарайте внимателно, докато щракнат.
- За да извадите картата, натиснете я, докато щракне леко и след това я издърпайте внимателно навън.
- Не изключвайте фотоапарата и не изваждайте батерията или картата, докато лампата за достъп до картата (C) не се изключи.
- Форматирайте картите с този фотоапарат, преди да ги използвате.

⇒ ⇒ ⇒ Изберете [Card Format]

- Пазете картата на места, недостъпни за деца, за да не бъде погълната.

## Поставяне на обектива

### ❖ Обективи, които могат да бъдат използвани

Този фотоапарат може да използва обективи със система за монтаж Micro Four Thirds™ (Micro Four Thirds байонет).

Също така, с помощта на монтажен адаптер M Mount (DMW-MA2M: опция) могат да бъдат използвани обективи Leica M Mount.



- Вижте каталозите/уеб сайтовете за актуална информация относно поддържаните обективи:  
<https://panasonic.jp/support/global/cs/dsc/>  
(Само на английски език)

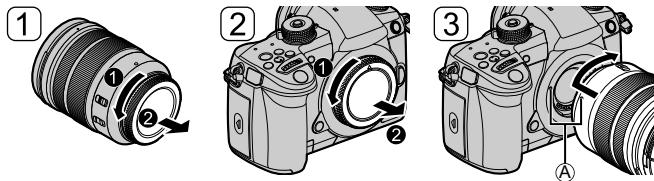

Ⓐ Маркировки за монтаж на обектива

### ❖ Сваляне на обектива

- Като натискате бутона за освобождаване В, завъртете обектива по посока на стрелката, докато спре да се върти, и го свалете.

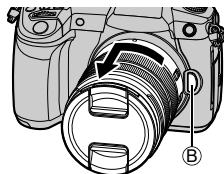

- След като свалите обектива, поставете капачката на тялото и задната капачка на обектива.

## ❖ Поставяне на сенника

Поставяне на сенника (с форма на цвете), предоставен със сменяемия обектив (H-ES12060/H-FS12060)

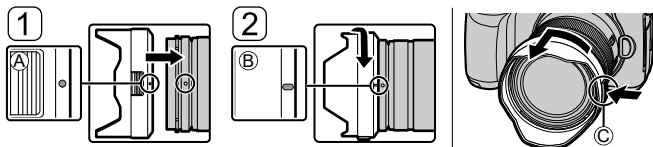

- 1 Подравнете маркировката (A) (●) на сенника с маркировката на края на обектива.
  - 2 Завъртете сенника по посока на стрелката, докато щракне и след това изравнете маркировката (B) (◐) на сенника с маркировката на края на обектива.
- Когато сваляте сенника, въртете го, докато натискате бутона на сенника (C). (H-ES12060)

## Регулиране на посоката и ъгъла на монитора

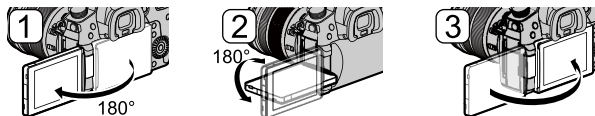

## Настройване на часовника (при включване за първи път)

Когато включите фотоапарата за първи път, ще се появи екран за настройка на часовата зона и часовника. Следвайте съобщенията.

**1**



**2**

- Натискайте ▲▼, за да изберете езика, ако се появи екран за избор на език.



GMT + 9:00    Set



Style    Set

 Избор на часова зона	 Избор на година, месец, ден, час, минути и секунди
 Настройка за лятно часово време	 Избор на стойност

---

 Отметка или потвърждение и преминаване към следващия екран

# Работа с менюто

**1**

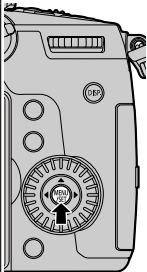

**2**

**Нива на менюто**

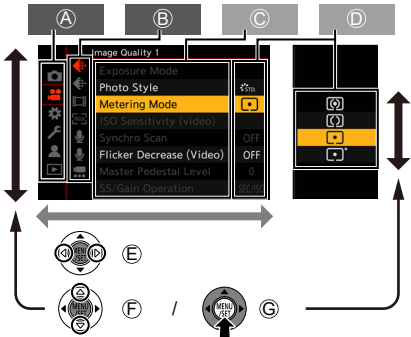

(A) Главни менюта
(E) Преместване между нивата на менюто  
(B) Подменюта
(F) Избор  
(C) Елементи (параметри)
(G) Задаване  
(D) Настройки на елементите

- Ако натиснете [DISP.], докато е изобразен елемент или настройка от менюто, ще се изобрази описание на избрания елемент или настройка.
- Елементите от менюто, които не могат да бъдат избрани, се изобразяват в сиво. Ако е избран елемент в сиво и натиснете  или , ще се изобрази причината за това елементът да не може да бъде избран. (Причината, поради която елемент не може да бъде избран, може да не се покаже в зависимост от елемента в менюто.)
- Натиснете спусъка наполовина, за да затворите менюто.
- Настройките на менюто могат да бъдат върнати към фабричните им стойности.  
 →  →  → Изберете [Reset]

- Вижте "Инструкция за употреба <Пълно ръководство>" за подробности относно елементите на менюто.
- Вижте "Инструкция за употреба <Пълно ръководство>" за списък на фабричните настройки и настройките, които могат да бъдат нулирани.



# Материали

## Съобщения на дисплея

Значения на основните съобщения, показани на екрана на фотоапарата, и как да реагирате на тях.

- Моля вижте също "Инструкция за употреба <Пълно ръководство>", където ще намерите по-подробна информация.

### **[Memory Card Error] / [Format this card?]**

- Форматът на картата не може да бъде разпознат от фотоапарата. Поставете друга карта или архивирайте данните от картата и я форматирайте. (→27)

### **[Memory Card Error] / [This memory card cannot be used]**

- Използвайте карта, която е съвместима с този фотоапарат. (→27)

### **[Read Error] / [Write Error] / [Please check the card]**

- Грешка при четене или запис на картата. Изключете фотоапарата и извадете картата. Поставете картата отново, включете фотоапарата и опитайте отново.
- Картата може да е повредена.
- Използвайте друга карта.

### **[The lens is not attached properly. Do not push lens release button while lens is attached.]**

- Свалете обектива, след това го поставете отново без да натискате бутона за освобождаване. (→29)  
Ако съобщението се появи отново, се обърнете към специализиран сервиз.

### **[This battery cannot be used]**

- Използвайте оригинална батерия Panasonic.  
Ако това съобщение се появява, когато използвате оригинална батерия Panasonic, се обърнете към сервиз на Panasonic.
- Ако контактните клеми на батерията са замърсени, почистете ги.

### **[Please turn camera off and then on again] / [System Error]**

- Изключете и включете фотоапарата. Ако съобщението продължава да се появява, се обърнете към специализиран сервиз.

## Решаване на проблеми

Най-напред опитайте с описаните по-долу процедури (→ 34 до 35).

**Ако проблемът не се реши, можете да подобрите работата, като изберете [Reset] от менюто [Setup] ([Setting]).**

- Моля вижте също “Инструкция за употреба <Пълно ръководство>”, където ще намерите по-подробна информация.

### **Батерията се изтощава много бързо.**

- При [6K/4K Pre-Burst] или [Pre-Burst Recording], батерията се изтощава по-бързо. Изберете тези функции, само когато записвате.
- Батерията може да се изтощи бързо, когато фотоапаратът е свързан с Wi-Fi. Изключвайте често фотоапарата, като използвате [Power Save Mode].

### **Записът спира преждевременно.**

#### **Невъзможен запис.**

#### **Някои функции не работят.**

- При висока температура или ако фотоапаратът се използва дълго за запис с висока резолюция, високоскоростни серийни снимки, използване на HDMI изхода и т.н., температурата на фотоапарата ще се повиши. Ако температурата се повиши, на екрана ще мига [  ]. Ако продължите да използвате фотоапарата, на екрана се показва съобщение, указващо, че фотоапаратът не може да се използва, и записът или HDMI изходът спира. Изчакайте да се охлади.

### **Снимката не е качествена.**

#### **В снимката се появява шум.**

- При непрекъснато използване на фотоапарата температурата във фотоапарата се повишава и качеството на изображението може да се влоши. Изключвайте фотоапарата, освен когато се налага да записвате.

### **Обектът не е на фокус.**

- Проверете следното:
  - Обектът не е ли извън обхватът на фокусиране на фотоапарата?
  - [Shutter AF] настроено ли е на [OFF]?
  - [Focus/Shutter Priority] настроено ли е на [RELEASE]?
  - Приложено ли е правилно AF Lock (Фиксиране на фокуса)?

**При необичайна светлина, като луминисцентна или LED, се получава мигане или ивици.**

- Това е обичайно явление и се наблюдава, поради характеристиките на MOS сензора на фотоапарата. Това не е повреда.
- При използване на електронен затвор, намаляването на скоростта на затвора ще намали хоризонталните ивици.
- Ако мигането или хоризонталните ивици са забележими при запис на видео, можете да ги намалите, като фиксирате скоростта на затвора. Използвайте [Flicker Decrease (Video)] или фиксирате скоростта на затвора в режим [P/M].

**Яркостта или наситеността на цветовете на снимката са различни от реалните.**

- При снимане под луминисцентна или LED светлина, яркостта или наситеността може леко да се променят при висока скорост на затвора. Това се случва заради характеристиките на специфичната светлина и е нормално.
- Цветовете и яркостта на екрана може да се променят или на екрана да се появят хоризонтални ивици при снимане на много светли места, или при осветление от луминисцентни, живачни, натриеви, LED и др. лампи.

**Светкавицата не се активира.**

- Светкавицата не се активира при използване на следните функции:
  - Запис на видео/[6K/4K PHOTO]/[Post-Focus]
  - [ELEC.]/[Silent Mode]
  - [Filter Settings]

**При разклащане на фотоапарата, от фотоапарата се чува тракане.**

- Звукът се причинява от стабилизатора в тялото. Това не е повреда.

**От обектива се чува тракащ звук при включване и изключване на фотоапарата, и при разклащане на фотоапарата.****От обектива се чува звук по време на запис.**

- Този звук е от местенето на лещите и диафрагмата на обектива, и не е повреда.

## Технически характеристики

- Моля вижте също “Инструкция за употреба <Пълно ръководство>”, където ще намерите по-подробна информация.

Техническите характеристики могат да се променят с цел подобрения.

### Тяло на цифровия фотоапарат (DC-GH5M2):

Информация за вашата безопасност

**Електрозахранване:** 9.0 V ===

**Консумация:** 4.5 W (при запис с монитора),  
3.8 W (при възпроизвеждане с монитора)  
[При използване на сменяемия обектив (H-ES12060)]

4.4 W (при запис с монитора),  
3.7 W (при възпроизвеждане с монитора)  
[При използване на сменяемия обектив (H-FS12060)]

Тип	
Тип	Цифров безогледален фотоапарат със сменяема оптика
Носители на записа	SD карта памет / SDHC карта памет / SDXC карта памет
Байонет	Micro Four Thirds Mount
Заснемащ сензор	
Заснемащ сензор	4/3" Live MOS сензор, общ брой пиксели 21 770 000, Филтър за основните цветове
Брой ефективни пиксели	20 330 000 пиксела

Формат на записа на статични снимки		
Файлов формат на статични снимки	JPEG (DCF съответстващ, Exif 2.31 съответстващ) / RAW	
Размер на снимките (пиксели)	Когато екранното съотношение е настроено на [4:3] [L]: 5184×3888 [M]: 3712×2784 [S]: 2624×1968 6K фотография: 4992×3744 4K фотография: 3328×2496	
Формат на видео записа		
Видео формат	MP4 (H.264/MPEG-4 AVC, H.265/HEVC) MOV (H.264/MPEG-4 AVC, H.265/HEVC)	
Аудио формат	MP4	AAC (2ch)
	MOV	LPCM (2ch, 48 kHz/16-bit)*1 *1 Когато е поставен XLR микрофонен адаптер (DMW-XLR1: опция), LPCM (2ch, 48 kHz/24-bit, 96 kHz/24-bit) може да бъде избрано
Системна честота	59.94 Hz / 50.00 Hz / 24.00 Hz	
Качество на образа при запис на видео	Моля вижте също "Инструкция за употреба <Пълно ръководство>" за информация относно резолюцията, кадровата честота и други елементи на качеството.	
Визьор		
Система	Екранно съотношение 4:3, 0.5 инча, приблизително 3 680 000 точки, OLED (Organic EL) Live View визьор	
Зрително поле	Приблизително 100 %	
Увеличение	Приблизително 0.76x (приравнено към 35 mm филмов фотоапарат) (−1.0 m <sup>-1</sup> 50 mm при безкрайност, при екранно съотношение [4:3])	

<b>Монитор</b>	
<b>Система</b>	Екранно съотношение 3:2, 3.0 инча, приблизително 1 840 000 точки екран, капацитивен сензорен екран
<b>Зрително поле</b>	Приблизително 100 %
<b>Фокус</b>	
<b>Тип автофокус</b>	TTL тип, базиран на анализ на образа (Контрастен AF)
<b>Контрол на експонацията</b>	
<b>Система на мерене на осветеността, Режим на мерене</b>	Отчитане в 1728 зони, многоточково / централно претеглено / точково / яркостно претеглено
<b>Диапазон на мерене</b>	EV 0 до EV 18 (F2.0 обектив, ISO100 преобразуване)
<b>ISO чувствителност (стандартна изходна чувствителност)</b>	AUTO / 200 до 25600, Когато е активирано [Extended ISO]: AUTO / 100 до 25600, 1/3 EV стъпки
<b>Затвор</b>	
<b>Тип на затвора</b>	Затвор във фокусна равнина
<b>Скорост на затвора</b>	Снимки: Механичен затвор: B (Bulb) (макс. припл. 30 минути), 60 секунди до 1/8000 от секундата Електронно предно перде: B (Bulb) (макс. припл. 30 минути), 60 секунди до 1/2000 от секундата Електронен затвор: B (Bulb) (макс. припл. 60 секунди), 60 секунди до 1/16000 от секундата Видео: 1/25*2 от секундата до 1/16000 от секундата *2 Когато [Exposure Mode] е настроено на [M] в [M] и режимът на фокус е [MF], може да се настрои до 1/2
<b>Скорост на синхронизация на светкавицата</b>	По-малка или равна на 1/250 от секундата

Варио (зумиране)	
Допълнителна теле-конверсия (Снимки)	Макс. 2x (при избран размер на картината [S])
Интерфейс	
USB	USB Type-C™, SuperSpeed USB3.1 GEN1, Поддържа USB Power Delivery (9.0 V/3.0 A) • Данни от PC не могат да се записват във фотоапарата чрез USB свързващия кабел.
[HDMI]	HDMI Тип A
[REMOTE]	Ø2.5 mm жак
[MIC]	Ø3.5 mm стерео мини жак
Слушалки	Ø3.5 mm стерео мини жак
Синхр. светкавица	Да
Устойчивост на водни пръски	
Да	
Външни размери / Тегло	
Външни размери	Приблизително 138.5 mm (W)×98.1 mm (H)× 87.4 mm (D) (без изпъкналите части)
Маса (Тегло)	Приблизително 727 g (тяло на фотоапарата с батерия и една карта) Приблизително 647 g (само тяло на фотоапарата)
Работна среда	
Препоръчителна работна температура	-10 °C до 40 °C • Характеристиките на батерията могат временно да се влошат при ниска температура (-10 °C до 0 °C), което намалява броя на снимките, които могат да бъдат направени, и наличното време за запис.
Допустима относителна влажност	10 %RH до 80 %RH

<b>Wi-Fi</b>	
<b>Стандарт на съответствие</b>	IEEE 802.11a/b/g/n/ac (стандартен безжичен LAN протокол)
<b>Използван честотен диапазон (централна честота)</b>	2412 MHz до 2472 MHz (1 до 13ch) 5180 MHz до 5320 MHz (36/40/44/48/52/56/60/64ch) 5500 MHz до 5700 MHz (100/104/108/112/116/120/124/128/132/136/140ch)
<b>Криптиране</b>	Wi-Fi съответстващ WPA™ / WPA2™
<b>Метод на достъп</b>	Инфраструктурен режим
<b>Bluetooth</b>	
<b>Стандарт на съответствие</b>	Bluetooth v4.2, Bluetooth Low Energy (BLE)
<b>Използван честотен диапазон (централна честота)</b>	2402 MHz до 2480 MHz



**Зарядно устройство (Panasonic DVLC1005Z):**

Информация за вашата безопасност

<b>Вход:</b>	9.0 V $\equiv$ 3.0 A	5.0 V $\equiv$ 1.8 A
<b>Изход:</b>	8.4 V $\equiv$ 1.2 A	8.4 V $\equiv$ 0.85 A
<b>Работна температура:</b>	0 °C до 40 °C	

**AC адаптер (Panasonic VSK0815K / VSK0815L):**

Информация за вашата безопасност

<b>Вход:</b>	110 V–240 V $\sim$ 50/60 Hz 0.25 A
<b>Изход:</b>	5.0 V $\equiv$ 1.8 A
<b>Работна температура:</b>	0 °C до 40 °C

За информация относно енергийната ефективност на продукта, моля посетете нашия уебсайт [www.panasonic.com](http://www.panasonic.com) и въведете модела в полето за търсене.

**Батерия (литиево-йонна) (Panasonic DMW-BLK22):**

Информация за вашата безопасност

<b>Напрежение/Капацитет:</b>	7.2 V / 2200 mAh
------------------------------	------------------

Символите на този продукт (включително принадлежностите) означават следното:

$\sim$	Променлив ток (AC)
$\equiv$	Постоянен ток (DC)
	Оборудване от Клас II (Конструкцията на продукта е двойно изолирана)

Сменяем обектив	H-ES12060 “LEICA DG VARIO- ELMARIT 12–60mm/ F2.8–4.0 ASPH./POWER O.I.S.”	H-FS12060 “LUMIX G VARIO 12–60mm/F3.5–5.6 ASPH./POWER O.I.S.”
Байонет	Micro Four Thirds Mount	Micro Four Thirds Mount
Фокусно разстояние	f=12 mm до 60 mm (еквивалент на 35 mm филмов фотоапарат: 24 mm до 120 mm)	f=12 mm до 60 mm (еквивалент на 35 mm филмов фотоапарат: 24 mm до 120 mm)
Оптична схема	14 елемента в 12 групи (4 асферични лещи, 2 ED лещи)	11 елемента в 9 групи (3 асферични лещи, 1 ED леща)
Тип на блендата	9 ламела на диафрагмата/ кръгла диафрагма	7 ламела на диафрагмата/ кръгла диафрагма
Максимална бленда	F2.8 (Wide) до F4.0 (Tele)	F3.5 (Wide) до F5.6 (Tele)
Минимална бленда	F22	F22
Зрителен ъгъл	84° (Wide) до 20° (Tele)	84° (Wide) до 20° (Tele)
Предметно разстояние	Wide: 0.20 m (0.66 feet) до ∞ / Tele: 0.24 m (0.79 feet) до ∞ (от референтната линия за разст. на фокусиране)	Wide: 0.20 m (0.66 feet) до ∞ / Tele: 0.25 m (0.82 feet) до ∞ (от референтната линия за разст. на фокусиране)
Максимално увеличение	0.3x (еквивалент на 35 mm филмов фотоапарат: 0.6x)	0.27x (еквивалент на 35 mm филмов фотоапарат: 0.54x)
Оптичен стабилизатор	Да	Да
Диаметър на филтъра	62 mm	58 mm
Макс. диаметър	Ø68.4 mm (2.7")	Ø66.0 mm (2.6")
Обща дължина	Приблизително 86 mm (3.4") (от върха на обектива до монтажната основа)	Приблизително 71 mm (2.8") (от върха на обектива до монтажната основа)
Маса (Тегло)	Приблизително 320 g	Приблизително 210 g

<b>Устойчивост на прах и водни пръски</b>	Да	Да
<b>Препоръчителна работна температура</b>	-10 °C до 40 °C	0 °C до 40 °C
<b>Допустима относителна влажност</b>	10 %RH до 80 %RH	10 %RH до 80 %RH

- LEICA е регистрирана търговска марка на Leica Microsystems IR GmbH. ELMARIT е регистрирана марка на Leica Camera AG. Обективите LEICA DG са произведени в съответствие със стандартите за качество на Leica Camera AG и с използване на измервателни прибори и системи за оценка на качеството на компанията.

## Търговски марки и лицензи



- Micro Four Thirds™ и логото на Micro Four Thirds са търговски марки или регистрирани търговски марки на OM Digital Solutions Corporation в Япония, САЩ, Европейския съюз и други страни.
- Логото SDXC е търговска марка на SD-3C, LLC.
- Термините HDMI и HDMI High-Definition Multimedia Interface, и логото на HDMI са търговски марки или регистрирани търговски марки на HDMI Licensing Administrator, Inc. в Съединените Щати и други страни.
- USB Type-C™ и USB-C™ са търговски марки на USB Implementers Forum.
- Логата с тризъбеца на USB Type-C™ са търговски марки на USB Implementers Forum.
- Логото с тризъбеца на SuperSpeed USB е търговска марка на USB Implementers Forum, Inc.
- QuickTime и логото на QuickTime са търговски марки или регистрирани търговски марки на Apple Inc., и са използвани по лиценз от тях.
- HDAVI Control™ е търговска марка на Panasonic Corporation.
- Adobe е търговска марка или регистрирана търговска марка на Adobe Systems Incorporated в Съединените Щати и/или други страни.



- Думата и логата Bluetooth® са регистрирани търговски марки на Bluetooth SIG, Inc. и са използвани от Panasonic Corporation под лиценз. Всички други търговски марки и наименования принадлежат на съответните им собственици.
- Логото Wi-Fi CERTIFIED™ е сертифицирана марка на Wi-Fi Alliance®.
- Логото Wi-Fi Protected Setup™ е сертифицирана марка на Wi-Fi Alliance®.
- "Wi-Fi®" е регистрирана търговска марка на Wi-Fi Alliance®.
- "Wi-Fi Protected Setup™", "WPA™" и "WPA2™" са търговски марки на Wi-Fi Alliance®.
- Този продукт използва "DynaFont" от DynaComware Corporation. DynaFont е регистрирана търговска марка на DynaComware Taiwan Inc.
- QR Code е регистрирана търговска марка на DENSO WAVE INCORPORATED.
- Всички други логотипи, имена на продукти, технологии и компании, цитирани в тази инструкция, са търговски марки, регистрирани търговски марки или притежание на съответните им собственици.

Този продукт съдържа следния софтуер:

- (1) софтуер, разработен независимо от или за Panasonic Corporation,
- (2) софтуер, притежаван от трета страна и лицензиран за Panasonic Corporation,
- (3) софтуер, лицензиран под GNU General Public License, Version 2.0 (GPL V2.0),
- (4) софтуер, лицензиран под GNU LESSER General Public License, Version 2.1 (LGPL V2.1), и/или
- (5) софтуер с отворен код, различен от лицензирания под GPL V2.0 и/или LGPL V2.1.

Софтуерът, категоризиран като (3) - (5), се разпространява с намерението да бъде полезен, но БЕЗ НИКАКВА ГАРАНЦИЯ, без дори подразбиращата се гаранция за ПРОДАВАЕМОСТ или ПРИГОДНОСТ ЗА ОПРЕДЕЛЕНА ЦЕЛ. Моля вижте общите условия, които се изобразяват при избиране на [MENU/SET] → [Setup] → [Others] → [Firmware Version] → [Software info].

Поне три (3) години след представянето на този продукт Panasonic ще предоставя на всеки, който се свърже на контактите, посочени по-долу, срещу заплащане само на разходите за физическото предаване на изходния код, пълно копие за четене от машина на съответния изходен код, покрит от GPL V2.0 или LGPL V2.1, както и информация, свързана с лицензи, определени задължения, авторски права и др. За контакти: [oss-cd-request@gg.jp.panasonic.com](mailto:oss-cd-request@gg.jp.panasonic.com)

Изходният код и информацията за авторските права са свободно достъпни и чрез следния уебсайт:

<https://panasonic.net/cns/oss/index.html>

---

Този продукт е лицензиран под AVC лиценз (AVC patent portfolio license) за лична, нетърговска употреба от потребител с цел: (i) кодиране на видео в AVC стандарт ("AVC видео") и/или (ii) декодиране на AVC видео, което е било кодирано от потребител за лични цели, с нетърговска дейност и/или е било придобито от доставчик, лицензиран да предоставя AVC видео. Не се предоставя и не се подразбира предоставяне на лиценз за каквито и да е други цели. Повече информация може да получите от MPEG LA, LLC.

Вижте <http://www.mpegla.com>



BG

Център за обслужване на клиенти:  
[info.bg@eu.panasonic.com](mailto:info.bg@eu.panasonic.com)  
<https://support-bg.panasonic.eu/>

EC



Производител:

Panasonic Corporation  
Kadoma, Osaka, Japan

Представител в Европа:

Panasonic Marketing Europe GmbH  
Panasonic Testing Centre  
Winsbergring 15, 22525 Hamburg, Germany

---

**Panasonic Corporation**  
Уеб сайт: <http://www.panasonic.com>

© Panasonic Corporation 2021